

ウォーターサーバーの日々のお手入れ

いつもウォーターネットをご愛飲いただきましてありがとうございます。
 ウォーターサーバーを末永く衛生的にお使いいただくためにも、お客様による日々のメンテナンスをお願いしています。
 メンテナンス時にご用意いただきたい備品とメンテナンスの方法をご案内致します。

【ご用意いただきたい備品】

- ①キッチン用
アルコール
除菌スプレー
- ②キッチン
ペーパー
- ③アルコール
除菌タオル
※①②の
代わり
- ④綿棒
- ⑤台所用
中性洗剤
- ⑥スポンジ
- ⑦ほこり取り
モップ
- ⑧掃除機

【各部の名称】

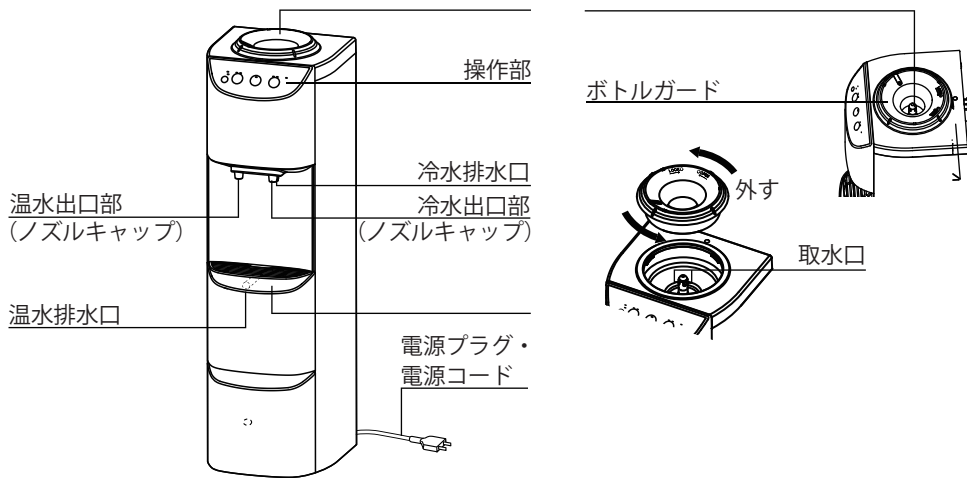

【日々のお手入れ】

1. 冷水・温水出口部のお手入れ

- ①ノズルキャップを左に回してロックを外し、まっすぐ下へ下ろします。
- ②歯ブラシや綿棒等を使用して流水で洗浄してください
- ③キッチン用アルコール除菌スプレーを噴霧した綿棒で拭き取ってください。
※奥の方まで差し込むと、湯・水が出る場合があります。

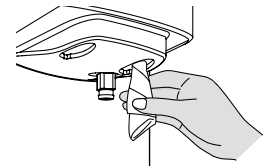

- ④キッチン用アルコール除菌スプレーを噴霧したキッチンペーパーで、冷温水の出口部周辺を拭き取ります。

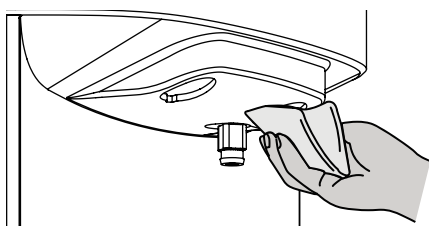

- ⑤△マークを正面に向け、製品の切り欠きとノズルキャップの突起部を合わせ、上に押し当てながら右に回し、ロックします。

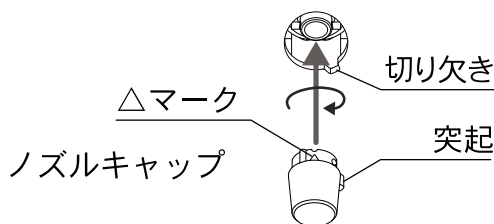

※ノズルキャップの取り付けは、直接手を触れずに、キッチン用アルコール除菌スプレーを噴霧したキッチンペーパーを使用してください。

2. 取水部のお手入れ

ボトル交換時に、ボトルガードを左に回して外し、取水部に溜まった水を吸い取ってください。
取水部及び取水口を キッチン用アルコール除菌スプレーを噴霧したキッチンペーパーで拭き取ってください。
ボトルガードを乾燥させた後、ボトルガードを元の位置に戻し、右に回してロックしてください。

ボトルガードを左に回して外す

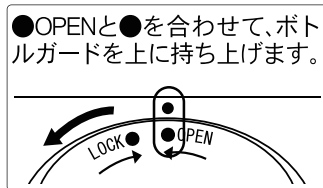
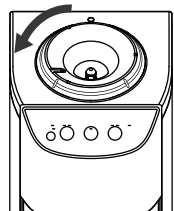

残水をキッチンペーパーで吸い取る

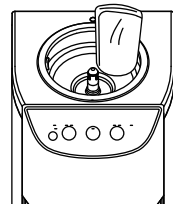

取水部及び取水口をキッチンペーパーで拭き取る。

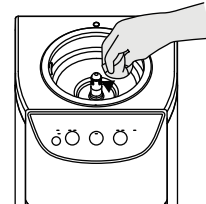

3. 外装部のお手入れ

定期的にキッチン用アルコール除菌スプレーを噴霧してキッチンペーパーで拭き取ってください。

汚れがひどい場合は水拭きで汚れを拭き取ったあと作業を行ってください。



受け台は右図のように取り外せます。

定期的に本体から取り外し、スポンジを使って台所用中性洗剤で洗浄したあと、水気をよく拭き取ってください。

※受け台の後ろにツメがありますので、ツメを開口部へ掛けます。

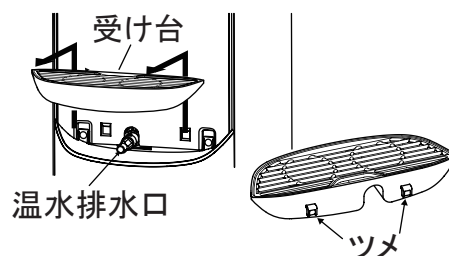

次のお手入れをする際は、必ず機器の電源プラグをコンセントから抜いた状態で行ってください。

4. 背面放熱部のお手入れ

背面は放熱部となっております。ほこりが付着したままでご使用いただいていると冷却効果が低下します。定期的にほこり取りモップや掃除機を使ってほこりを取り除いてください。

お掃除の際は必ずコンセントからプラグを抜いてください。

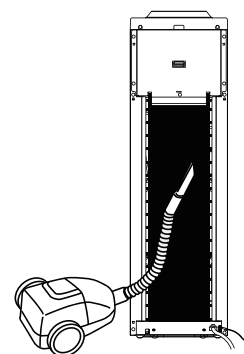

5. 電源プラグ・電源コードのお手入れ

電源コードやプラグに亀裂がないか、コードが折れ曲がったり重いものの下敷きになって発熱していないか点検してください。

コンセントやプラグ周りにほこりがたまっていたらお掃除してください。

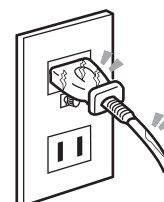

お手入れ後は、機器の電源プラグをコンセントに差し、 温水を3秒押しして温水ヒーターをONにしてからご使用ください。お手入れ後の再使用時に異常を感じた場合は、販売代理店までご連絡ください。